

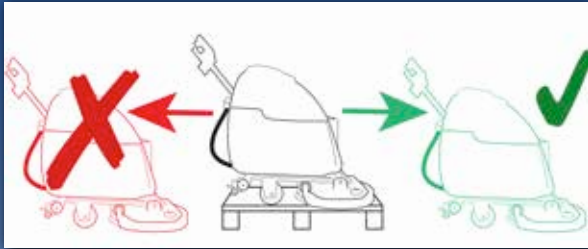

Owner Instructions Mode d'emploi



ETB/EGB 1120



*Original Instructions - Warning! Read instructions before using the machine.
Attention - Lisez la notice avant d'utiliser la machine.*

NACECARE

www.nacecare.com



<p>Please read BEFORE commencing any operation. Removal of all the packaging. Ensure all batteries are charged before use. Before contunuing, Please refer to Quick Set up guide on Page 8.</p>		<p>À lire AVANT d'entreprendre toute opération. Après avoir retiré tous les emballages, vérifiez le contenu. Assurez-vous que les batteries sont chargées avant l'utilisation. Veuillez vous référer au Guide d'installation rapide, pages 23,</p>	
Index	Page 2	Index	Page 2
Machine overview	Page 3	Description de la machine	Page 3
Control panel overview	Page 4	Description du panneau de commande	Page 4
Rating label / Personal Protective Equipment / Recycling	Page 5	Plaque signalétique/Équipement de protection individuelle/Recyclage	Page 18
Safety Precautions	Page 6 / 7	Précautions à prendre	Page 19 / 20
Quick set-up guide	Page 8	Guide d'installation rapide	Page 21
Machine set-up		Préparation de la machine	
Fitting the brushes	Page 10	Préparation de la machine	Page 23
Tipping the brush deck	Page 10	Inclinaison du plateau de brosses	Page 23
Fitting and lowering the floor tool	Page 10	Montage et abaissement du suceur	Page 23
Filling the clean-water tank	Page 11	Remplissage du réservoir d'eau propre	Page 24
Machine Operation		Fonctionnement de la machine	
Pre-cleaning advice	Page 11	Conseils de pré-nettoyage	Page 24
Pre-scrub mode	Page 12	Mode pré-lavage	Page 25
Floor tool in use	Page 12	Utilisation du suceur	Page 25
Break away floor tool feature	Page 12	Fonction de détachement du suceur	Page 25
Setting the cleaning controls	Page 13	Utilisation des commandes de nettoyage	Page 26
Brush overload (Over Current)	Page 13	Surcharge de la brosse (surintensité)	Page 26
Regular Maintenance		Entretien régulier	
Cleaning Tanks and Filters	Page 14	Nettoyage des réservoirs et des filtres	Page 27
Separator removal and cleaning	Page 14	Démontage et nettoyage du séparateur	Page 27
Cleaning the bottom tank and filter	Page 14	Nettoyage du réservoir inférieur et du filtre	Page 27
Changing the floor-tool blades	Page 15	Remplacement des lamelles du suceur	Page 28
Battery care		Entretien de la batterie	
Battery care	Page 16	Entretien de la batterie	Page 29
Trouble shooting	Page 17	Dépannage	Page 30
Specifications	Page 17	Caractéristiques	Page 30
Recommended spare parts	Page 17	Pièces de rechange recommandées	Page 30
Wiring diagrams	Page 31	Schémas de câblage	Page 31
Company addresses	Page 32	Adresses de l'entreprise	Page 32



Machine Overview



1. Accessory pack	10. Top tank (waste water) drainage hose
2. Waste water tank	11. Clean-water filler cap and hose
3. Clean water tank	12. Floor-tool vacuum hose
4. Brush deck	13. Vacuum hose
5. Clean Water Filter	14. Isolator Key
6. Rear moving wheels	15. Floor tool Lifting Lever
7. Clean-water on / off tap	16. Squeegee blades
8. Separator	17. Deck Locking Mechanism
9. Clean-water emptying hose	

Description de la machine



1. Accessoires	10. Tuyau de vidange du réservoir supérieur (eau sale)
2. Réservoir d'eau sale	11. Bouchon et tuyau de remplissage du réservoir d'eau propre
3. Réservoir d'eau propre	12. Tuyau d'aspiration du suceur
4. Plateau de brosses	13. Tuyau d'aspiration
5. Filtre d'eau propre	14. Clé d'isolation
6. Roues arrière	15. Levier de levage du suceur
7. Robinet marche-arrêt de l'eau propre	16. Lamelles
8. Séparateur	17. Mécanisme de verrouillage du plateau
9. Tuyau de vidange de l'eau propre	

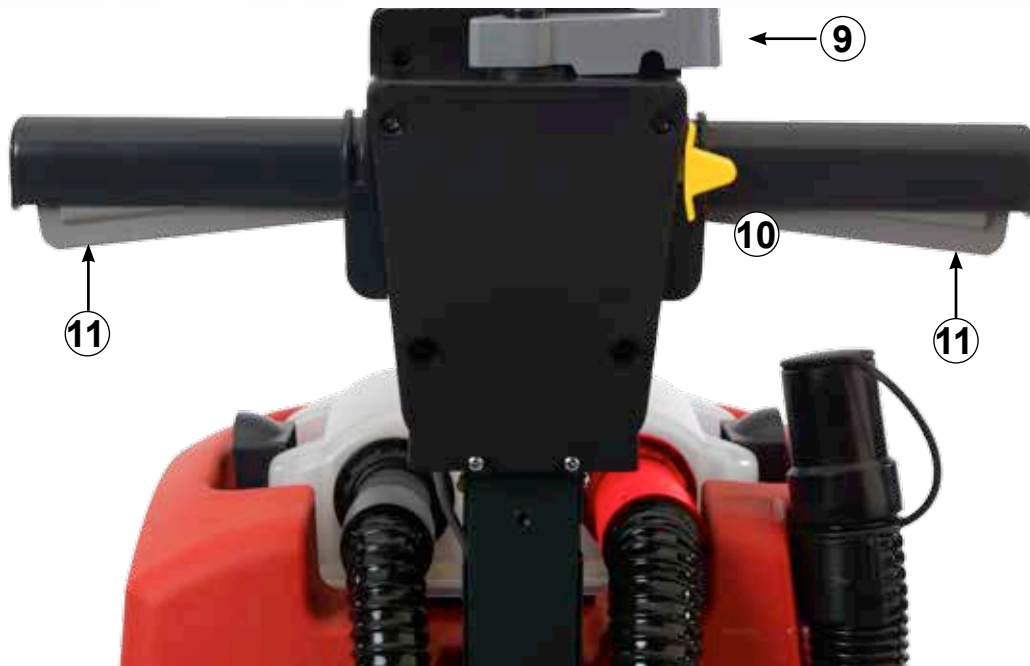
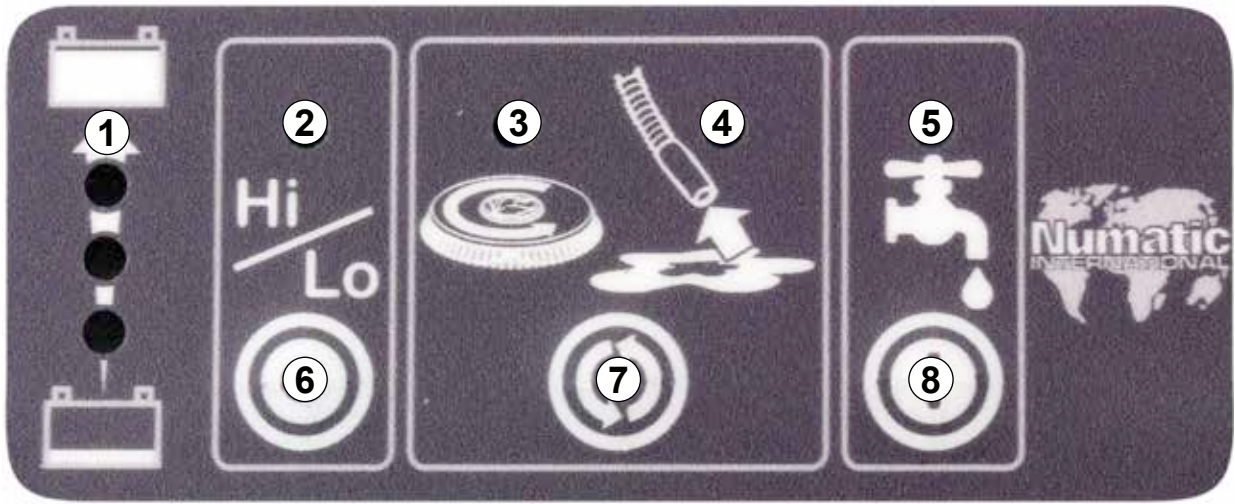

Control Panel Overview



1.	Battery Charge Level Indicator	7.	Cycle sequence button
2.	Hi / Lo Indicator	8.	Water Flow On / Off Button
3.	Brush Operation / Load Indicator	9.	Handle Position Lever
4.	Vacuum Indicator	10.	On / Off Switch
5.	Water Flow Indicator	11.	On / Off Triggers
6.	Hi / Lo Button		

For full easy to follow
Instructions on control panel set up and use, see Setting the cleaning controls, page 13.

Description du panneau de commande



1.	Indicateur de niveau de charge de la batterie	7.	Bouton de séquence de cycle
2.	Indicateur Faible-Fort	8.	Bouton marche-arrêt du débit d'eau
3.	Indicateur de fonctionnement/charge de la brosse	9.	Levier de positionnement de poignée
4.	Indicateur d'aspiration	10.	Commutateur marche-arrêt
5.	Indicateur de débit d'eau	11.	Gâchettes marche-arrêt
6.	Bouton Faible-Fort		

Pour des instructions complètes et faciles à suivre
sur la configuration et l'utilisation du panneau de commande, reportez-vous à la partie
Utilisation des commandes de nettoyage, page 26.

Rating Label

- 1 Company Name & Address
- 2 Machine Description
- 3 Voltage Frequency
- 4 Max Gradient
- 5 Weight (ready to use)
- 6 Machine yr/wk Serial number

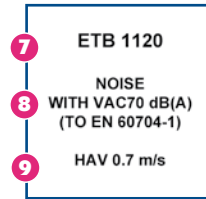
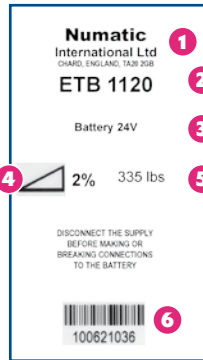

- 7 Machine Description
- 8 Noise Rating
- 9 Hand Arm Vibration

PPE

(Personal protective equipment) that may be required for certain operations).

Ear Protection	Safety Footwear	Head Protection	Safety Gloves	
Dust/Allergens Protection	Eye Protection	Protective Clothing	Hi-Vis Jacket	Caution Wet Floor Sign

Note:

A risk assessment should be conducted to determine which PPE should be worn.

Daily

Keep the machine clean
 Ensure brushes/ pads/ squeegee/ filters are in good condition
 Check for any worn or damaged parts and replace immediately
 Drain and rinse dirty water tank after every use
 Store machine with brush deck secured in tilted position

Weekly – as daily and –

Check brush or pad and skirt and rinse
 Check floor tool blades for wear and wipe clean
 Clean separator assembly including filter and check condition of seal
 Flush out system with clean water and clean filters
 Do not steam clean or pressure wash

Batteries

Always recharge the batteries after use

Twin Tec
Maintenance

Failure to rectify the problem or in the event of a breakdown contact your Nacecare dealer or the Nacecare Technical help line +44 (0) 900 1 905 785 0038



ORIGINAL INSTRUCTIONS
READ MANUAL BEFORE USE

Component	Interval	Inspect for
Charging Lead	DAILY	Scuffing, cracks, splits, conductors showing
Brushes	DAILY	Bristle damage, wear, drive collar wear
Squeegee Blade	BEFORE EACH USE	Wear, cracks, splits
Filters	BEFORE EACH USE	Clogging and debris retention
Tanks	AFTER EACH USE	Rinse dirty water tank after use



As with all electrical equipment care and attention must be exercised at all times during its use, in addition to ensuring that routine and preventative maintenance is carried out periodically in order to ensure its safe operation.

Failure to carry out maintenance as necessary, including the replacement of parts to the correct standard could render this equipment unsafe and the manufacturer can accept no responsibility or liability in this respect.
When ordering spare parts always quote the Model Number / Serial Number specified on the Rating Plate.

This appliance is not intended for use by persons (including children) with reduced physical, sensory or mental capabilities, or lack of experience and knowledge, unless they have been given supervision or instruction concerning use of the appliance by a person responsible for their safety.
Children should be supervised to ensure that they do not play with the appliance.

This machine is not suitable for picking-up hazardous dust.



Do not use on surfaces having a gradient exceeding that marked on the appliance.
The machine is not to be stored outdoors in wet conditions.
This machine is for indoor use only.
Read the instruction manual before using the appliance.
This product meets the requirements of CAN / CSA 60335-2-72

NOTES

This machine is also suitable for commercial use, for example in hotels, schools, hospitals, factories, shops and offices for other than normal housekeeping purposes.



DO

- Ensure only competent persons unpack/assemble the machine.
- Keep your machine clean.
- Keep your brushes in good condition.
- Replace any worn or damaged parts immediately.
- Regularly examine the power cord for damage, such as cracking or ageing. If damage is found, replace the cord before further use.
- Ensure that the work area is clear of obstructions and / or people.
- Ensure that the working area is well illuminated.
- Pre-sweep the area to be cleaned.



DON'T

- Use steam cleaners or pressure washers to clean the machine or use in the rain.
- Attempt machine maintenance or cleaning unless the power plug has been removed from the supply outlet.
- Allow any inexperienced repairs. Call the experts
- Strain cable or try to unplug by pulling on cable.
- Leave the brush pad on the machine when not in use.
- Allow the machine to be used by inexperienced or un-authorized operators or without appropriate training.
- Use the machine without the solution tanks properly positioned on the machine, as shown in the instructions.
- Expect the machine to provide trouble-free, reliable operation unless maintained correctly.
- Lift or pull the machine by any of the operating triggers - Use the main handle.
- Remove the handle from the machine except for service and repair.
- Use on surfaces having a gradient exceeding that marked on the machine.



Only use brushes provided with the appliance or those specified in the instruction manual.

The use of other brushes may impair safety.

A full range of brushes and accessories are available for this product.

Only use brushes or pads which are suitable for the correct operation of the machine for the specific task being performed.

It is essential that this equipment is correctly assembled and operated in accordance with current safety regulations.

When using the equipment always ensure that all necessary precautions are taken to guarantee the safety of the operator and any other persons who may be affected.

Wear non-slip footwear when scrubbing. Use a respiratory mask in dusty environments.

The machine, while charging, must be positioned so that the mains plug is easily accessible.

When cleaning, servicing or maintaining the machine, replacing parts or converting to another function the power source shall be switched off.

Mains operated machines shall be disconnected by removing the power plug, and battery operated machines shall be disconnected by switching off the isolating key.

Machines left unattended shall be secured against unintentional movement.

When detergents or other liquids are used, read the manufacturer's instructions.

Operators shall be adequately instructed as to the correct use of the machine.

PRECAUTIONS WHEN WORKING WITH BATTERIES

1. Always wear protective clothing e.g. Face visor, gloves and overalls when working with batteries
2. Whenever possible always use a properly designated and well-ventilated area for charging. Do not smoke or bring naked flames into the charging area.
3. Remove any metallic items from hands, wrists and neck i.e. Rings, chains etc. before working on a battery.
4. Never rest tools or metallic objects on top of the battery.
5. When charging is complete disconnect from the mains supply.
6. The batteries must be removed from the machine before it is scrapped.
7. The machine must be disconnected from the supply when removing the battery.
8. The batteries are to be disposed of safely and in accordance with the battery directive.
9. Do not allow the batteries to become fully discharged; it may not be possible to recharge them.
10. Do not allow one battery to be discharged separately to the other.
11. Do not mix batteries from different machines.

BATTERY CARE

1. Always recharge the batteries after use.
2. Do not store the machine with the batteries discharged.

Quick Set-Up Guide



PLEASE READ BEFORE COMMENCING ANY OPERATION.

After the removal of all the packaging, carefully open and check the contents.
Ensure the Batteries are charged before use.



Using the handle position lever (Fig 1), move the handle into the upright position. (Fig 2).

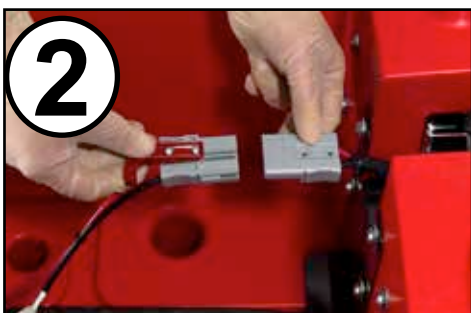

Connect 24V power supply to the machine



Place the top tank (waste water) into the machine (Fig 5) and connect the **vacuum** and floor tool hose to the separator (Fig 6).



Fit the isolator key and switch the machine on (Fig 7).



Fill the bottom tank (Clean Water) from a tap or hose pipe using the Flexi-Fill pipe fitted to the filler cap (Fig 8). Add Non foaming cleaning fluid as required (See page 11).
The ETB 1120 has a water capacity of 11 gal



Note:
Great care must be taken to ensure that contaminants (leaves, hair, dirt, etc.) are not allowed to enter the clean-water tank during the filling process.

If using a bucket or similar, ensure it is always clean and free from debris.

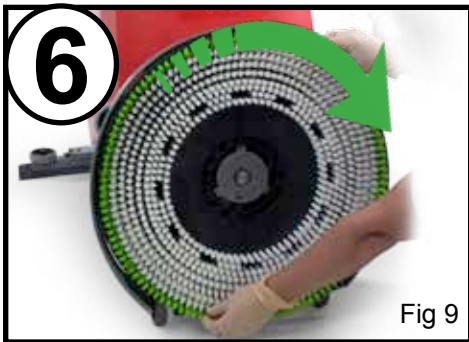

Fig 9

Fit the Brush / Pad (Fig 9).

Push in the deck locking pin (Fig 10) and rotate the brush deck into the operating position (Fig 11).

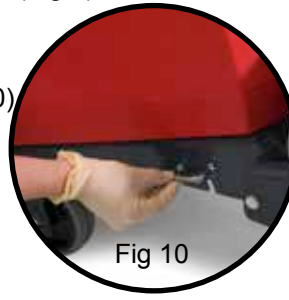

Fig 10

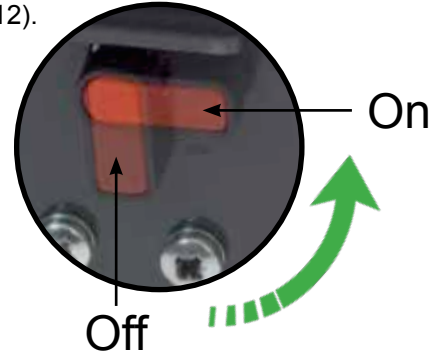

Fig 11



Fig 12

Turn on the clean water tap (Fig 12).



Off

On

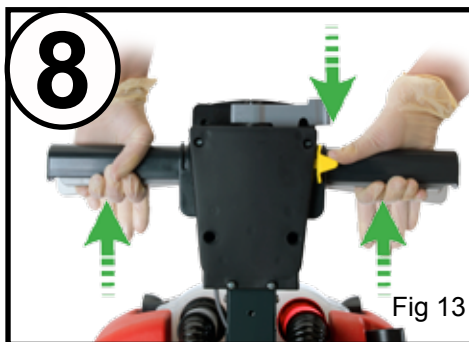

Fig 13

To start: hold either trigger and press the yellow start button once (Fig 13).

Brush, vacuum and water settings can be controlled by the control panel (See Page 13).

Fill the clean-water tank to a Max of 11 gal (see page 11)
For operation and cleaning controls (see page 13)

Off-Aisle Cleaning Kit (Optional Extra Accessory) 606168



Failure to rectify the problem or in the event of a breakdown contact your Nacecare dealer or the Nacecare Technical help line +44 (0) 900 1 905 785 0038



ALWAYS ENSURE THAT THE BATTERY IS DISCONNECTED BEFORE MAKING ANY ADJUSTMENTS



Fitting the brushes

Featuring the Nulock brush system.

The brush is simply pushed and twisted to lock, making fitting and removal a simple process.

The Pad is retained using Numatic's own PadLoc system. (Ask your supplier for details)

Only use manufacturer supplied brushes / pads.

ETB 1120 requires a 20" brush or pad

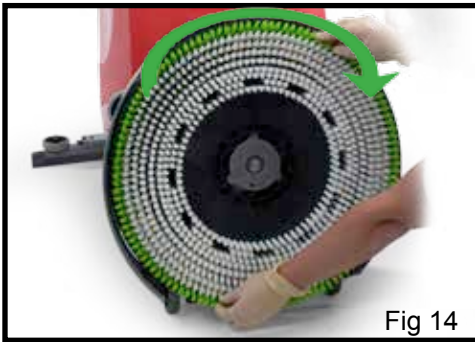

Fig 14

Fit the brush /pad to the drive chuck, twist to lock the brush (Fig 14) / pad in place (Fig 15).



Fig 15

Safety gloves are recommended for the changing of used brushes.

Tipping the Brush Deck



Fig 16

To tip the deck into the down position (Operating mode) Press in the brush deck locking bar (Fig 16) and rotate the brush deck (Fig 17).

To change to brush deck up position, (Transit mode) simply lift the deck and the sprung loaded locking bar will active to hold the deck up.



Fig 17

Fitting and lowering the Floor Tool

The floor tool has been designed for quick fitting, allowing easy squeegee blade replacement.



Fig 18

Fit the floor tool and retain using the detent Pin (Fig 18).

The lifting strap is held by a detent pin (Fig 19).

Raise the floor tool for transit or lower for cleaning operation using the lifting handle fitted to the back of the machine (Fig 20). We are now ready to set the controls to suit the cleaning conditions. Before any settings can be applied, ensure the brush deck is lowered.



Fig 19

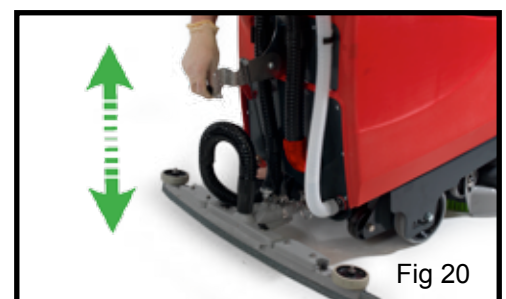

Fig 20

Note:

It is easier to fit the floor-tool if the weight of the machine is resting on the brush. Ensure the brush is fitted first.

Filling the clean-water tank

The ETB Range is equipped with a 11 gal clean-water tank allowing large areas to be cleaning in a single fill.



To fill the clean-water tank, use the FLEXI - FILL pipe from either a tap or hose pipe (Fig 21).

The large cap can also be unscrewed for filling from a bucket or suitable container.

Fill the clean water tank to a maximum of 11 gal, including cleaning chemicals if required. Follow chemical manufacturing guide lines.

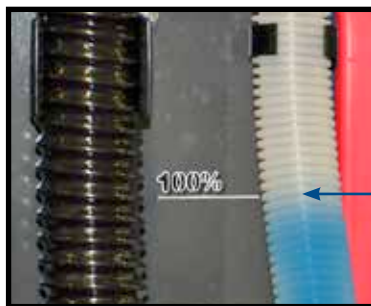

The clear Dump hose at the rear of the machine can be used to see the level of the clean water.

100%



Note.

Great care must be taken to ensure that contaminants (leaves, hair, dirt, etc) are not allowed to enter the clean-water tank during the filling process.

If using a bucket or similar, ensure it is always clean and free from debris.



WHEN HANDLING AND MIXING CHEMICALS.

Always ensure that chemical manufacturers safety guidelines are followed. Only use chemicals recommended for use in auto scrubber-dryers.



Important

Do not operate machine unless the Operator Manual has been read and fully understood.



Pre-cleaning advice.

Before performing the cleaning operation, place out appropriate warning signs and sweep or dust-mop the floor (Fig 22).



Numatic part (629044) Wet Floor sign
(available if required)

Fig 22

Pre-scrub mode

The ETB machine has been designed to cope with a variety of floor types and different levels of soiling.

On heavily soiled floors use a 'double scrub' technique.

First pre-scrub the floor with the floor-tool in the raised position, allow the chemical time to work, then scrub the area a second time with the floor-tool lowered.

Ref to (Fig 18) to raise and lower the floor tool.

Floor tool in use

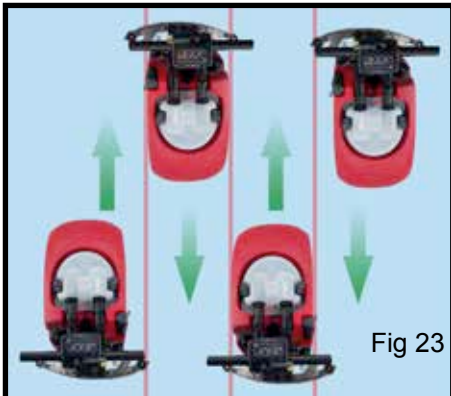

Fig 23

The clean-water / chemical mix is dispersed via 'THRU-FEED' system.

The waste water is then retrieved by the floor-tool.

Overlap the scrubbing path by 4" to ensure an even clean (Fig 23).



Fig 24

If streaking occurs, wipe

the floor-tool blades

clean (Fig 24).



Fig 25

Note Care must be taken to reduce speed when cornering or when manoeuvring around obstacles.

Note: The machine will still reverse with the floor tool in the lowered position, this could possibly damage the blades. Raise the floor tool before reversing.



Fig 26

Setting the cleaning controls



To activate the machine from SLEEP MODE press either trigger once.



The ETB has been fitted with a Hi - Lo mode, this reduces the noise produced by the vacuum motor by 3dB.

To operate the Hi - Lo mode start the machine in the normal way.

When the machine is running normally the Hi Lo light will be illuminated blue, this means the Vacuum motor is running at 100%.

With the machine running press the Hi Lo button once the Vacuum motor will reduce speed to 75% of capacity and the Hi lo light will not illuminate.

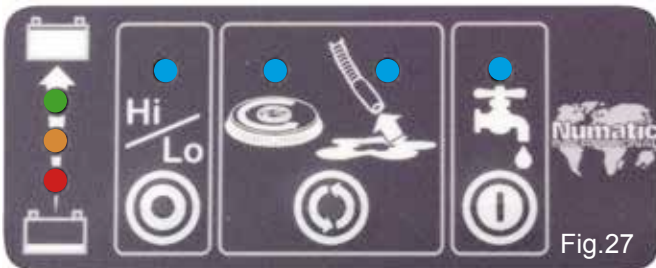

Hi / Lo speed can only be toggled when the machine is in STAND-BY MODE.

Water On / Off can only be toggled when in ACTIVE MODE.

Brush / Vac Switch  can be cycled in both

STAND-BY and ACTIVE MODE.

STAND-BY

- Stage 1.
- Stage 2.
- Stage 3.

- Brush and Vac
- Brush only
- Vac only

ACTIVE

- Stage 1.
- Stage 2.

- Brush and Vac
- Brush

When the triggers are released the brush motor and the cleaning solution pump will switch off, the vacuum motor will continue for 10 seconds (this is to clear any fluid residue in the hose).

The panel if unused will automatically enter SLEEP MODE after 60 seconds.



Brush overload.

The brush LED light will flash if the brush motor has been overloaded (Fig.28).

Releasing the handle triggers will allow the machine to stop and reset.

If the brush motor keeps overloading consider using a different type of brush.
Or move the transit wheels to obtain different brush pressures,
Heavy brush load decreases the available battery run time.

Regular Maintenance



**ALWAYS ENSURE THAT THE BATTERY IS DISCONNECTED
PRIOR TO ANY MAINTENANCE OPERATION**



Fig.29

The ETB Range has been designed with ease of use in mind, this included easy stripping-down and cleaning.

After use, empty waste-water tank using emptying hose and flush out with clean water (Fig.29).



Fig 30

Fig 31

Remove the two hoses to disconnect the separator from the machine (Fig 30).

Lift off the separator. The separator has a sealing-rubber which should be examined at every clean-down (Fig 31). Rinse using clean water.

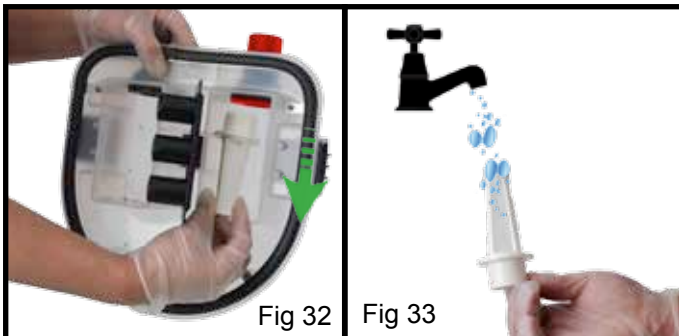

Fig 32

Fig 33



Fig 34

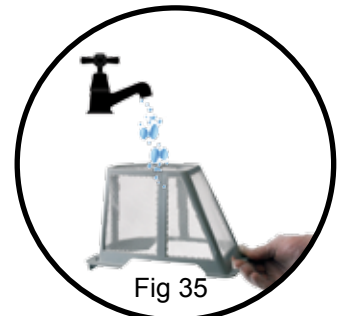

Fig 35

Remove the filter fitted into the separator and flush with clean water (Fig 32)(Fig 33).

Placed into the top tank is grey filter basket, clean and flush with clean water (fig 34) (Fig 35).



Fig 36

The Bottom (Clean Water) tank is attached to the chassis and should only be removed by a competent service engineer (Fig 36).

Clean by flushing with clean water if required.

Excess water can be drained using the clear dump hose fitted to the rear of the machine.

Located under the left hand side is a clean water filter, ensure the clean water tap is turned off before removing this filter (Fig 37).

Clean and flush with clean water if required.



Fig 37

Changing the Floor Tool Blades



ALWAYS ENSURE THAT THE BATTERY IS DISCONNECTED PRIOR TO ANY MAINTENANCE



The floor-tool

The ETB range is provided with the Eco Range floor tool.



To clean the floor-tool, remove securing-pin and disconnect the lifting strap and remove the floor tool securing pin pull-free the floor tool from the rear of the machine. Rinse the floor-tool assembly with clean water and refit.

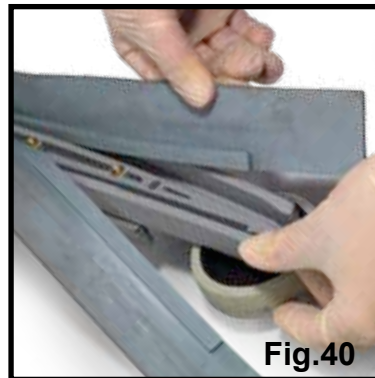

Periodically the floor-tool blades should be examined and checked for wear and damage.

The blade removal is easy. Simply start by removing the four retaining pins (see Fig 38), turn the floor-tool over and separate the blade carrier from the body (see Fig 39). Peel away the blades from their locating lugs (see Fig 40) and examine or renew as required.

Replacement is a reversal of the removal process.

Floor-tool overview

1. Floor-tool main body
2. Rear blade
3. Blade carrier
4. Front blade (slotted)
5. Retaining pins x 4

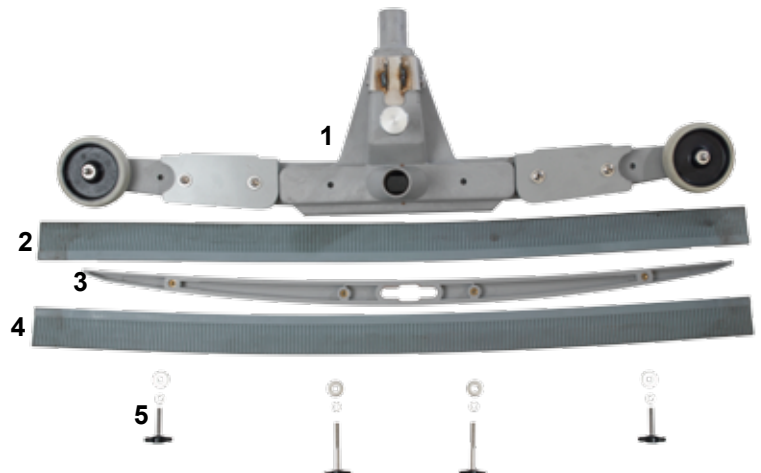

Note:

The blades are designed to be reversible, thus extending their useful working life.

Battery Charge Level Indicator

To ensure your machine remains at its maximum efficiency and prolong your battery life, please follow the simple steps below:

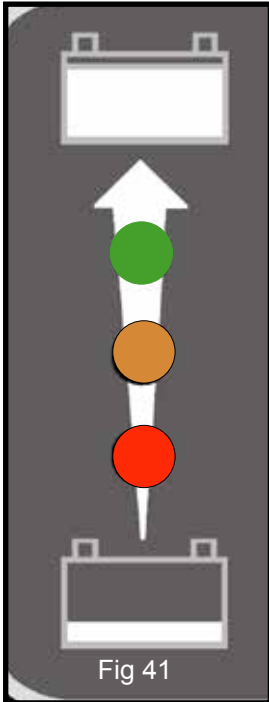

The battery meter displays the charge level of the batteries; when fully charged, all meter lights are illuminated (Fig 41).

As the machine is used and the batteries are discharged, the meter lights will go out from top to bottom.

If the battery-charge level is allowed to discharge to the point that only one red light remains illuminated, the operator should either replace or charge the battery.

Spare replacement batteries are available from your supplier.

Trouble Shooting

PROBLEM	CAUSE	SOLUTION
Machine will not operate	Missing or blown fuses Battery not connected Low battery charge	Fit or replace fuse Connect battery Charge batteries (page 16)
Vacuum will not operate	Vacuum not turned on	Turn on vacuum (page 13)
Poor water pick-up	Waste-water tank full Clogged / blocked vacuum hose Loose hose connections Debris basket filter clogged/blocked Separator filter clogged / blocked Poor separator seal Damaged separator seal Damaged / split vacuum hose Damaged floor-tool blades Low battery charge	Empty waste-water tank (page 14) Remove and clean (page 14) Push tight connections (page 14) Remove and clean (page 14) Remove and clean (page 14) Clean and refit (page 14) Renew (contact service dept) Renew (contact service dept) Renew (contact service dept) Recharge batteries
No brush / scrub function	No brushes fitted Brush overloaded	Check and fit (page 10) Reset machine (page 13)
Little or no water flow	Clean-water tank empty Clean-water tank filter blocked/ clogged Clean water tap not turned on	Fill clean-water tank (page 11) Remove and clean (page 14) Turn on clean water tap (page 9)
Machine just 'stops' while operating	Too much load on the brush system Blown fuse	Reset the machine and decrease the brush load to best suit the floor type (page 13) Replace fuse

ETB 1120

<i>Brush Motor</i>	<i>Vac Motor</i>	<i>Brush Sizes</i>	<i>Pad sizes</i>	<i>Weight</i>	<i>Protection Class</i>	<i>Power</i>
400W	400W	20"	20"	335 lbs	IPX4	2 x 12V (24V) 100Ah
<i>Fluid Flow</i>	<i>Speed</i>	<i>Cleaning Speed</i>	<i>Hand Arm Vibration</i>	<i>Noise</i>	<i>Size</i>	
0.53 gpm	100 rpm	0 - 0.31mph	0.57 m/s²	Hi-69 dB(A) Lo-67 dB(A)	Width - 22" Length - 40.5" Height - 45.6"	

577877	Top Tank - Red	208638	Wheel
577878	Bottom Tank - Red	577812	Deck
577839	Separator	577892	Handle
206265	Barrel Filter	321686	Vac Motor
207000	Basket Filter	208588	Vac Hose
206698	Floor Tool Hose	221107	50 Amp Fuse (Batteries)
213047	Dump Hose Top	206813	Isolator Pin \ Key
303641	Dump Hose Bottom	229295	Floor Tool Retaining Pin
606309	Floor Tool	206953	Detent Pin
606028	Polyscrub Brush 20"	606551	Long Life Brush 20"
606550	Nyloscrub Brush 20"	606403	Padloc Drive Board 20"
606037	Recommended floor tool Blade Set	606071	Replacment Polyurethane Blade Set (optional)



Plaque signalétique

- 1 Nom et adresse de la société
- 2 Description de la machine
- 3 Fréquence de tension
- 4 Pente max
- 5 Poids (prête à l'emploi)
- 6 Année/Semaine/Numéro de série de la machine

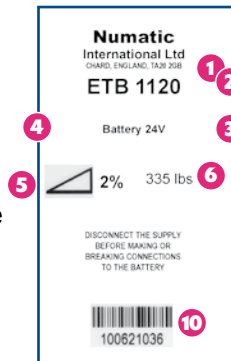

- 7 Description de la machine
- 8 Niveau sonore
- 9 Vibrations main-bras

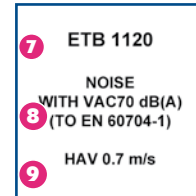

EPI

(Équipement de protection individuelle qui peut être nécessaire pour certaines opérations.)

Protection des oreilles	Chaussures de sécurité	Protection de la tête	Gants de sécurité	
Protection contre la poussière/les allergènes	Protection des yeux	Vêtements de protection	Gilet haute visibilité	Panneau de signalisation "Attention sol mouillé"

Remarque :

Il est nécessaire de mener une évaluation des risques pour décider de l'EPI à porter.

Composant	Intervalle	Vérifications à effectuer
Câble de charge	QUOTIDIENNEMENT	Éraflures, fissures, crevasses, conducteurs apparents
Brosses	QUOTIDIENNEMENT	Poils endommagés, usure, usure du collier d'entraînement
Lamelle	AVANT CHAQUE UTILISATION	Usure, fissures, fentes
Filtres	AVANT CHAQUE UTILISATION	Obstruction, rétention de débris
Réservoirs	APRÈS CHAQUE UTILISATION	Rincez le réservoir d'eau sale après utilisation

Si vous ne parvenez pas résoudre le problème ou en cas de panne, contactez votre revendeur Nacecare ou le service d'assistance technique Nacecare au +44 (0) 900 1 905 785 0038



Comme pour tout équipement électrique, il convient d'être prudent et vigilant à tout instant lors de l'utilisation de l'autolaveuse. Il faut de plus s'assurer que son entretien courant et préventif est effectué régulièrement, afin de garantir un fonctionnement en toute sécurité.

Mise en garde Si l'entretien nécessaire n'est pas effectué et que les pièces à changer ne sont pas remplacées par des pièces répondant à la norme, l'équipement pourrait devenir dangereux et le fabricant ne pourra accepter aucune responsabilité à cet égard.

Lorsque vous commandez des pièces de rechange, indiquez toujours le numéro du modèle et le numéro de série indiqué sur la plaque signalétique.

Cet appareil n'est pas destiné à être utilisé par des personnes (notamment des enfants) présentant des capacités physiques, sensorielles ou mentales réduites, ou par des personnes dénuées d'expérience et de connaissances, sauf si elles ont pu faire l'objet d'une surveillance ou recevoir des instructions concernant l'utilisation de l'appareil de la part d'une personne responsable de leur sécurité.

Les enfants doivent être surveillés pour s'assurer qu'ils ne jouent pas avec l'appareil.

Cette machine n'est pas conçue pour le ramassage de poussières dangereuses.

N'utilisez pas la machine sur des surfaces ayant une pente supérieure à celle indiquée sur la plaque signalétique.

Cette machine est réservée à un usage intérieur.

Lisez le mode d'emploi avant d'utiliser l'appareil.

Ce produit est conforme aux exigences de la norme CAN / CSA 60335-2-72.

Remarques

Cette machine est également adaptée à un usage commercial, par exemple dans les hôtels, les écoles, les hôpitaux, les usines, les magasins et les bureaux à des fins autres que les besoins ménagers normaux.



À faire

- Veillez à ce que seules des personnes compétentes déballent/assemblent la machine.
- Maintenez votre machine propre.
- Maintenez vos brosses en bon état.
- Remplacez immédiatement toute pièce usée ou endommagée.
- Examinez régulièrement le câble d'alimentation pour vérifier s'il comporte des traces de détérioration telles que fissures ou vieillissement. S'il est endommagé, remplacez-le avant toute nouvelle utilisation.
- Assurez-vous que la zone de travail n'est pas encombrée et/ou que personne ne s'y trouve.
- Assurez-vous que la zone de travail est bien éclairée.
- Balayez au préalable la zone à nettoyer.



À ne pas faire

- N'utilisez pas de nettoyeurs à vapeur ou de nettoyeurs haute pression pour nettoyer la machine. N'utilisez jamais la machine sous la pluie.
 - Ne procédez pas à l'entretien ou au nettoyage de la machine si celle-ci est toujours branchée sur la prise de courant.
- Ne laissez pas une personne inexpérimentée effectuer des réparations. Faites appel à une personne compétente.
- N'exercez pas de traction excessive sur le câble, et ne débranchez jamais le câble en tirant dessus.
- Ne laissez pas de brosse ou de disque sur la machine lorsque celle-ci n'est pas utilisée.
- Ne laissez pas des opérateurs inexpérimentés, non autorisés ou sans formation appropriée utiliser la machine.
- N'utilisez pas la machine si les réservoirs de solution n'ont pas été installés correctement, comme indiqué dans le mode d'emploi.
- Ne négligez pas l'entretien de la machine si vous souhaitez qu'elle fonctionne de manière fiable et sans problème.
- Ne soulevez ni ne tirez jamais la machine par ses commandes. Utilisez la poignée principale.
- Ne retirez jamais la poignée de la machine, sauf pour l'entretien ou les réparations.
- N'utilisez pas la machine sur des surfaces ayant une pente supérieure à celle indiquée sur la plaque signalétique.



N'utilisez pas la machine sur des surfaces ayant une pente supérieure à celle indiquée sur la plaque signalétique.

Utilisez uniquement les brosses fournies avec l'appareil ou celles qui sont spécifiées dans le mode d'emploi.

Mise en garde L'utilisation de brosses d'un autre type peut compromettre la sécurité.

Une gamme complète de brosses et d'accessoires est disponible pour ce produit.

N'utilisez que des brosses ou des disques appropriés à la tâche particulière à effectuer et garantissant le bon fonctionnement de la machine.

Il est essentiel que cet équipement soit monté correctement et utilisé conformément aux normes de sécurité en vigueur.

Lors de l'utilisation de l'équipement, veillez à ce que toutes les précautions nécessaires soient prises systématiquement pour garantir la sécurité de l'opérateur et de toute autre personne qui pourrait se trouver aux alentours.

Portez des chaussures antidérapantes lors du lavage. Portez un masque respiratoire dans les environnements poussiéreux.

Pendant que la machine se recharge, elle doit être positionnée de façon à ce que la prise d'alimentation soit facilement accessible.

Pendant le nettoyage, la réparation ou l'entretien de la machine, le remplacement de pièces ou la conversion de la machine pour changer de fonction, la source d'alimentation doit être coupée.

Pour les machines alimentées par secteur, le câble d'alimentation doit être débranché de la prise de courant. Pour les machines alimentées par batterie, effectuez le débranchement en retirant la clé d'isolation.

Les machines laissées sans surveillance doivent être protégées contre tout déplacement involontaire.

Les opérateurs doivent recevoir toutes les instructions appropriées sur l'utilisation correcte de la machine.

Lorsque des détergents ou autres liquides sont utilisés, respectez les préconisations du fabricant.

PRÉCAUTIONS À PRENDRE AVEC LES BATTERIES

1. Portez toujours des vêtements de protection, par exemple visière, gants et combinaison, lorsque vous travaillez avec des batteries.
2. Dans la mesure du possible, effectuez toujours la charge dans une zone prévue à cet effet et bien aérée. Ne fumez pas et n'introduisez pas de flammes nues dans la zone où la charge a lieu.
3. Retirez tous vos objets métalliques des mains, des poignets et du cou (bagues, chaînes, etc.) avant d'intervenir sur une batterie.
4. Ne déposez jamais d'outils ou d'objets métalliques sur le dessus de la batterie.
5. Lorsque la charge est terminée, débranchez le câble d'alimentation.
6. Les batteries doivent être retirées de la machine avant que celle-ci ne soit mise au rebut.
7. La machine doit être débranchée de la prise lorsque vous retirez la batterie.
8. Les batteries doivent être éliminées en toute sécurité et dans le respect de la réglementation en vigueur.
9. Ne laissez pas les batteries se décharger complètement, car il pourrait être impossible de les recharger par la suite.
10. Ne laissez pas une batterie se décharger séparément de l'autre.
11. Ne mélangez pas les batteries de différentes machines.

ENTRETIEN DES BATTERIES

1. Rechargez toujours les batteries après utilisation.
2. N'entreposez pas la machine avec les batteries déchargées.

Tous les jours

Maintenez votre machine propre.

Vérifiez que les brosses/disques/lamelles/filtres sont en bon état.

Vérifiez l'état des pièces et remplacez immédiatement toute pièce usée ou endommagée.

Vidangez et rincez le réservoir d'eau sale après chaque utilisation.

Entreposez la machine avec le plateau de brosses maintenu en position inclinée.

Chaque semaine et quotidiennement

Vérifiez la brosse ou le disque et la jupe et rincez-les.

Vérifiez l'usure des lamelles du suceur et essuyez-les.

Nettoyez le séparateur y compris le filtre et vérifiez l'état du joint.

Rincez le système à l'eau claire et nettoyez les filtres.

Ne nettoyez pas à la vapeur ou sous haute pression.

Batteries

Rechargez toujours les batteries après utilisation.

Entretien
Twin Tec

Guide d'installation rapide



À LIRE AVANT D'ENTREPRENDRE TOUTE OPÉRATION.
APRÈS AVOIR RETIRÉ TOUS LES EMBALLAGES, OUVREZ LE CARTON AVEC
PRÉCAUTION ET VÉRIFIEZ-EN LE CONTENU.
ASSUREZ-VOUS QUE LES BATTERIES SONT CHARGÉES AVANT L'UTILISATION.



À l'aide du levier de positionnement de poignée (fig. 1), relevez la poignée en position verticale (fig. 2).

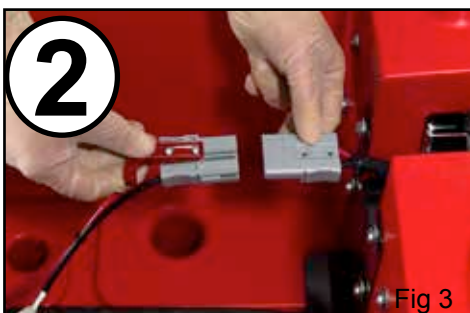

Placez le réservoir supérieur (eau sale) dans la machine (fig. 5) et raccordez le tuyau d'aspiration du suceur et le tuyau d'aspiration au séparateur (fig. 6).



Insérez la clé d'isolation de batterie et démarrez la machine (fig. 7).



Remplissez le réservoir inférieur (eau propre) depuis un robinet ou un tuyau flexible au moyen du tuyau Flexi-Fill équipé du bouchon de remplissage (fig. 8). Ajoutez un liquide de nettoyage non moussant si nécessaire (voir page 26).

La capacité du réservoir d'eau l'ETB est de 11 gal.

Remarque :

Veillez particulièrement à ce qu'aucun contaminant (feuilles, cheveux, poussière, etc.) ne pénètre dans le réservoir d'eau propre lors du processus de remplissage.

Si vous utilisez un seau ou un récipient similaire, veillez à ce qu'il soit toujours parfaitement propre et qu'il ne contienne pas de débris.

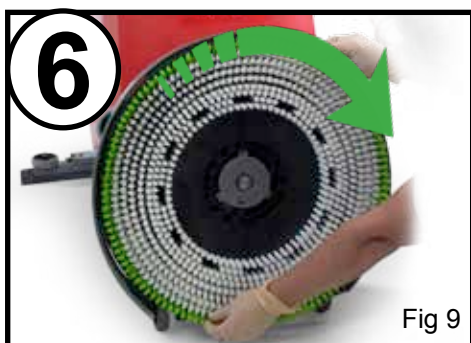

Fig 9

Installez la brosse/le disque (fig. 9).

Enfoncez la goupille de verrouillage de plateau (fig. 10) et faites tourner le plateau de brosses pour l'amener en position de fonctionnement (fig. 11).

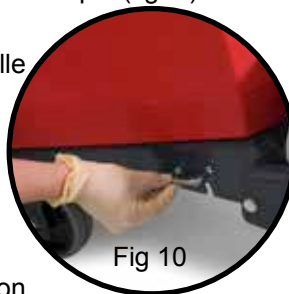

Fig 10

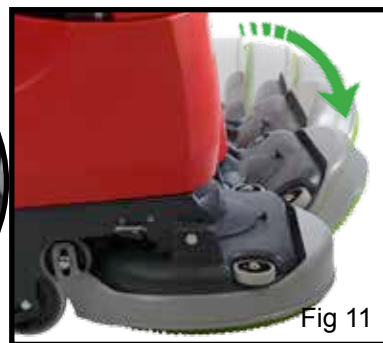

Fig 11



Fig 12

Ouvrez le robinet d'eau propre (fig. 12).

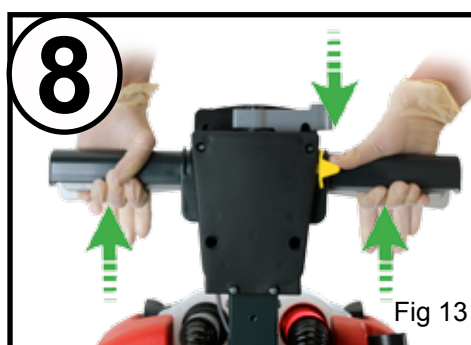
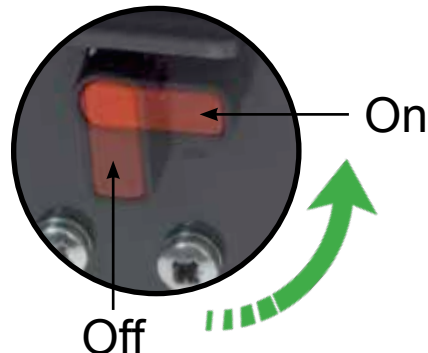

Fig 13

Pour démarrer : maintenez l'une des deux gâchettes enfoncée et appuyez une fois sur le bouton de démarrage jaune (fig. 13).

Les réglages de la brosse, de l'aspiration et de l'eau peuvent être commandés depuis le panneau de commande (voir page 28).

Remplissez le réservoir d'eau propre à un maximum de 11 gal (voir page 24).
Pour les commandes d'utilisation et de nettoyage, (voir page 26).

Kit de nettoyage à distance (Accessoire en option) (606168)

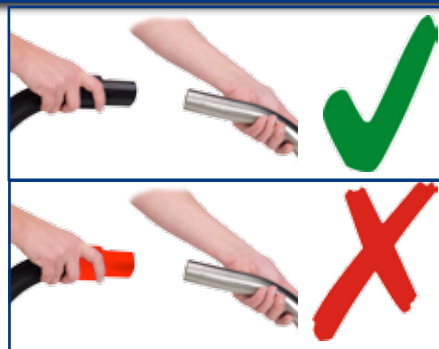

Si vous ne parvenez pas résoudre le problème ou en cas de panne, contactez votre revendeur Nacecare ou le service d'assistance technique Nacecare au +44 (0) 900 1 905 785 0038



**ASSUREZ-VOUS TOUJOURS QUE LA BATTERIE EST DÉCONNECTÉE
AVANT D'EFFECTUER DES RÉGLAGES.**



Montage des brosses

Avec le système de brosse Nulock.

Pour installer la brosse, il suffit de la pousser puis de la faire pivoter afin de la bloquer, ce qui simplifie considérablement le processus de montage et de démontage.

Le disque est fixé au moyen du système PadLoc de Numatic. (Contactez votre fournisseur pour plus d'informations.)

Utilisez uniquement des brosses/disques fournis par le fabricant.

Les machine ETB 1120 s'utilisent avec une brosse de 20" ou un disque de 20".

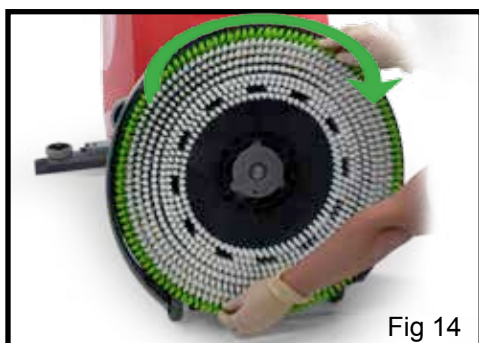

Fig 14

Montez la brosse/le disque sur le mandrin d'entraînement et faites-la/le pivoter pour la/le bloquer (fig. 14/15).



Fig 15

Le port de gants de protection est recommandé lors du remplacement des brosses usagées.

Inclinaison du plateau de brosses



Fig 16

Pour amener le plateau en position abaissée (mode de fonctionnement), appuyez sur la barre de verrouillage du plateau de brosses (fig. 16) et faites tourner le plateau (fig. 17).

Pour amener le plateau de brosses en position relevée (mode de déplacement), il suffit de le soulever : il reste bloqué dans cette position par l'action de la barre de verrouillage à ressort de rappel.



Fig 17

Montage et abaissement du suceur

Le suceur a été conçu pour un montage rapide, ce qui permet de remplacer facilement les lamelles.



Fig 18

Montez le suceur et bloquez-le au moyen de la goupille de fixation (fig. 18).

La sangle de levage est fixée par une goupille de fixation (fig. 19).

Relevez le suceur (déplacement) ou abaissez-le (nettoyage) au moyen de la poignée de levage située à l'arrière de la machine (fig. 20).

Après avoir préparé le sol (voir section précédente), nous sommes maintenant prêts à régler les commandes en fonction des conditions de nettoyage. Avant tout réglage, assurez-vous que le plateau de brosses est abaissé.



Fig 19

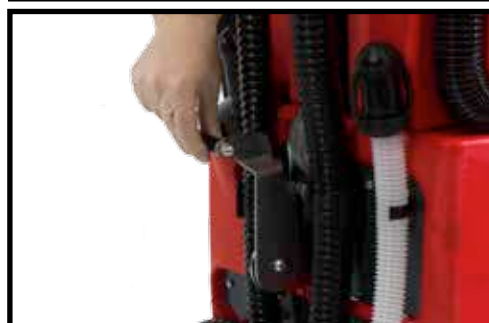

Fig 20

Remarque :

*Le suceur est plus facile à monter si le poids de la machine repose sur la brosse.
Vérifiez que la brosse est installée au préalable.*

Préparation de la machine

Remplissage du réservoir d'eau propre

La gamme ETB est équipée d'un réservoir d'eau propre d'une capacité de 11 gal pour permettre le nettoyage de grandes surfaces avec un seul plein.



Fig 21

Pour remplir le réservoir d'eau propre depuis un robinet ou un tuyau flexible, utilisez le tuyau Flexi-Fill (fig. 21).

Le bouchon de grand diamètre peut aussi être dévissé pour remplissage depuis un seau ou un récipient approprié.

Remplissez le réservoir d'eau propre. Sa capacité maximale est de 11 gal, produits chimiques de nettoyage compris le cas échéant.

Suivez les indications du fabricant de produits chimiques.



Le tuyau de vidange transparent situé à l'arrière de la machine peut être utilisé pour visualiser le niveau d'eau propre.

Remarque :

Veillez particulièrement à ce qu'aucun contaminant (feuilles, cheveux, poussière, etc.) ne pénètre à l'intérieur du réservoir d'eau propre pendant le processus de remplissage.

Si vous utilisez un seau ou un récipient similaire, veillez à ce qu'il soit toujours parfaitement propre et qu'il ne contienne pas de débris.

MANIPULATION ET MÉLANGE DES PRODUITS CHIMIQUES.

Assurez-vous toujours que les consignes de sécurité des fabricants de produits chimiques sont respectées. Utilisez uniquement des produits chimiques recommandés pour une utilisation dans les autolaveuses.



Important

N'utilisez pas la machine avant d'avoir lu et bien compris le mode d'emploi.



Conseils de pré-nettoyage

Avant d'effectuer l'opération de nettoyage, placez les panneaux d'avertissement appropriés et balayez ou dépoussiérez le sol (fig. 22).



Fig 22

Panneau de signalisation "Attention sol mouillé",
pièce Numatic (629044)
(disponible si nécessaire)

Mode pré lavage

La gamme ETB a été conçue pour traiter un grand nombre de types de sols et différents niveaux de salissure.

Sur des sols très sales, utilisez la technique de « double lavage ».

Pré lavez d'abord le sol avec le suceur en position relevée, laissez le temps au produit chimique d'agir, puis lavez la zone une seconde fois avec le suceur abaissé.

Référez-vous à la fig. 18 pour relever et abaisser le suceur.

Utilisation du suceur

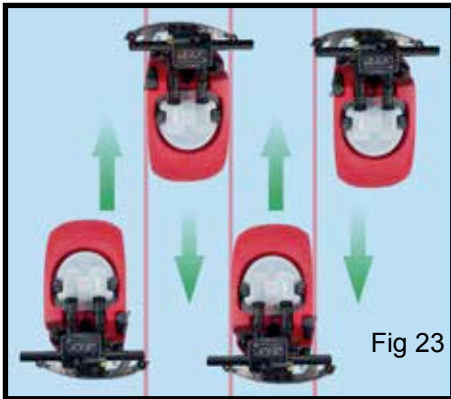

Le mélange eau propre/produit chimique est dispersé par le système « EN CONTINU ».

L'eau sale est ensuite récupérée par le suceur.

Pour obtenir un nettoyage homogène, les chemins de lavage doivent se chevaucher de 4" (fig. 23).



Si des stries apparaissent, essayez les lamelles du suceur (fig. 24).



Remarque :

Veillez à réduire la vitesse dans les virages ou lors des manœuvres autour d'obstacles.

Remarque :

La machine se déplacera en marche arrière même avec le suceur en position abaissée, ce qui peut éventuellement endommager les lamelles.

Relevez le suceur avant de passer marche arrière.



Utilisation des commandes de nettoyage



Pour activer la machine depuis le mode veille, appuyez une fois sur l'une des deux gâchettes.



La ETB est dotée d'un mode double intensité (haute-faible), qui permet de réduire de 3 dB le bruit généré par le moteur d'aspiration.

Pour utiliser le mode double intensité (Hi-Lo), démarrez la machine normalement. En fonctionnement normal, le voyant Hi Lo allumé en bleu, signifie que le moteur d'aspiration fonctionne à 100% de sa puissance.

Une impulsion sur le bouton Hi Lo en cours de fonctionnement permet de diminuer la vitesse du moteur d'aspiration à 75 % de sa puissance. Le voyant Hi Lo s'éteint.

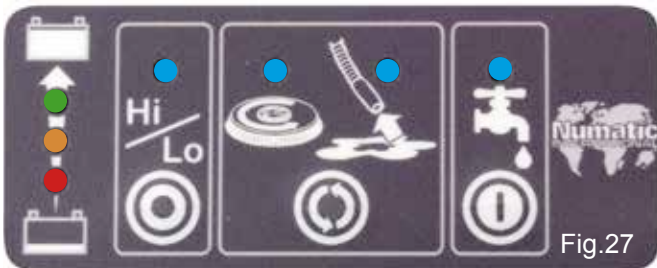

Il n'est possible de basculer entre vitesse lente et vitesse rapide que lorsque la machine est en mode attente.

Il n'est possible de basculer entre marche et arrêt de l'eau qu'en mode actif.

Il est possible de réaliser des cycles brosse/ aspiration en mode  attente et en mode actif.

STAND-BY and ACTIVE MODE.

Mode attente

Étape 1. Brosse et aspiration
Étape 2. Brosse seulement
Étape 3. Aspiration seulement.

Mode actif

Étape 1. Brosse et aspiration
Étape 2. Brosse

Lorsque les gâchettes sont relâchées, le moteur de la brosse et la pompe de la solution de nettoyage sont coupés. Le moteur d'aspiration continue de fonctionner pendant 10 secondes, afin d'éliminer tout fluide résiduel du tuyau. Le panneau de commande, s'il n'est pas utilisé, passe automatiquement en mode veille au bout de 60 secondes.



Surcharge de la brosse

Le voyant de la brosse se met à clignoter si le moteur de la brosse est en surcharge.

Dans ce cas, relâchez les poignées pour laisser la machine s'arrêter et se réinitialiser.

Si le problème de surcharge du moteur de la brosse persiste, pensez à utiliser un type de brosse différent. Vous pouvez aussi déplacer les roues de transport pour obtenir des pressions de brosse différentes. Soumettre la brosse à une charge élevée diminue le temps de fonctionnement de la batterie.



**VÉRIFIEZ TOUJOURS QUE LA BATTERIE EST DÉBRANCHÉE AVANT
TOUTE OPÉRATION D'ENTRETIEN**



La gamme ETB a été conçue pour une utilisation aisée, en particulier au démontage et au nettoyage.



Fig 29

Après utilisation, videz le réservoir d'eau sale en utilisant le tuyau de vidange (A) et rincez-le à l'eau claire (fig. 29).



Retirez les deux tuyaux pour déconnecter le séparateur de la machine (fig. 30).

Soulevez le séparateur.

Ce dernier est équipé d'un joint en caoutchouc qui doit être examiné à chaque nettoyage (fig. 31).

Rincez-le à l'eau claire.

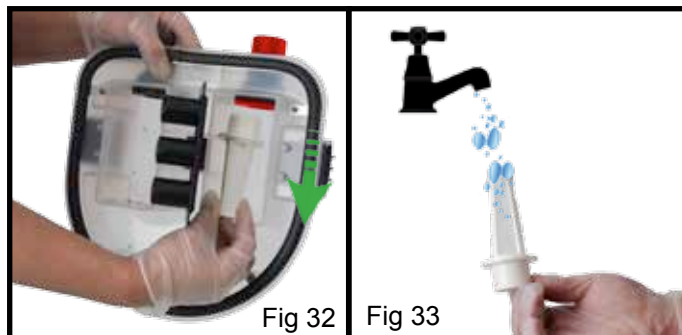

Fig 32

Fig 33



Fig 34



Fig 35

Retirez le filtre du séparateur et rincez-le à l'eau claire (fig. 32 et 33).

Retirez le panier-filtre gris du réservoir supérieur, nettoyez-le et rincez-le à l'eau claire (fig. 34 et 35).



Fig 36

Le réservoir inférieur (eau propre) est fixé sur le châssis et ne doit être démonté que par un technicien d'entretien compétent (fig. 36).

Nettoyez-le en le rinçant à l'eau claire si nécessaire.

L'excès d'eau peut être vidangé au moyen du tuyau de vidange transparent situé à l'arrière de la machine.

Un filtre d'eau propre est situé sous le côté gauche. Vérifiez que le robinet d'eau propre est fermé avant d'enlever ce filtre (fig. 37).

Nettoyez-le et rincez-le à l'eau claire si nécessaire.



Fig 37

Remplacement des lamelles du suceur



VÉRIFIEZ TOUJOURS QUE LA BATTERIE EST DÉBRANCHÉE AVANT TOUTE OPÉRATION D'ENTRETIEN



Le suceur

La gamme ETB est équipée d'un suceur de la gamme Eco.



Fig.38

Pour nettoyer le suceur, retirez la goupille de fixation et détachez la sangle de levage, puis retirez la goupille de fixation du suceur. Séparez le suceur de l'arrière de la machine. Rincez le suceur à l'eau claire et remettez-le en place.



Fig.39



Fig.40

Les lamelles du suceur doivent être examinées périodiquement, et l'usure et l'endommagement vérifiés.

La procédure de démontage des lamelles est très simple. Enlevez les 4 goupilles de fixation (fig. 38), retournez le suceur et séparez le support de lamelles du corps du suceur (fig. 39). Détachez les lamelles de leurs ergots d'assemblage (fig. 40), examinez-les et remplacez-les au besoin. Pour remonter les lamelles, suivez la procédure inverse.

Vue d'ensemble du suceur

1. Corps principal du suceur
2. Lamelle arrière
3. Support de lamelle
4. Lamelle avant (à encoches)
5. Goupilles de fixation x 4

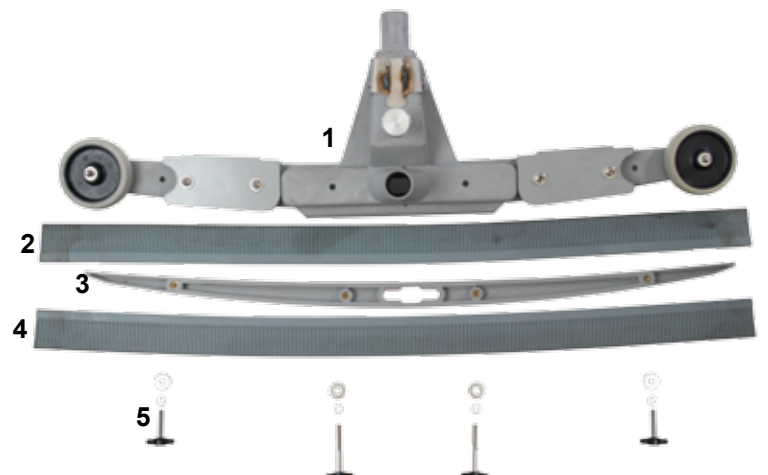

Remarque :

Les lamelles sont conçues pour être réversibles, ce qui permet de prolonger leur durée de vie utile.

Pour être sûr que votre machine conserve son efficacité maximale et pour prolonger la durée de vie de vos batteries, prenez les précautions simples suivantes :

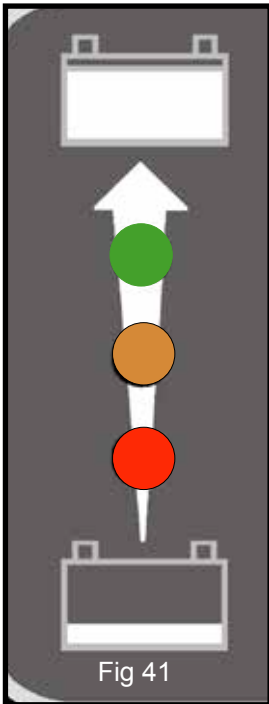

Le compteur de batterie affiche le niveau de charge des batteries. En charge complète, tous les voyants du compteur sont allumés (fig. 41).

À mesure que la machine est utilisée et que les batteries se déchargent, les voyants du compteur s'éteignent du haut vers le bas.

Si le niveau de charge de la batterie diminue au point qu'un seul voyant rouge reste allumé, l'opérateur doit remplacer la batterie ou la recharger.

Pour une efficacité maximale, le bloc-batterie doit être soumis à quelques cycles de décharge complète et de recharge complète, et les brosses doivent avoir subi une légère usure.

Des batteries de rechange sont disponibles auprès de votre fournisseur.

PROBLÈME	CAUSE	SOLUTION
La machine ne fonctionne pas	Fusibles manquants ou grillés Batterie non branchée Charge de batterie faible	Installer ou remplacer le fusible Brancher la batterie Recharger les batteries (page 29)
L'aspiration ne fonctionne pas	L'aspiration n'est pas activée	Activer l'aspiration (page 26)
Aspiration d'eau inefficace	Réservoir d'eau sale plein Tuyau d'aspiration engorgé/bouché Raccords de tuyaux desserrés Panier-filtre à débris encrassé/obstrué Filtre du séparateur encrassé/obstrué Joint du séparateur inefficace Joint du séparateur endommagé Tuyau d'aspiration endommagé/fendu Lamelles du suceur endommagées Charge de batterie faible	Vider le réservoir d'eau sale (page 27) Le retirer et le nettoyer (page 27) Bien enfoncer les raccords (page 27) Le retirer et le nettoyer (page 27) Le retirer et le nettoyer (page 27) Le nettoyer et le réinstaller (page 27) À remplacer (contactez le service technique) À remplacer (contactez le service technique) À remplacer (contactez le service technique) Recharger les batteries
Pas de fonction de brossage/lavage	Aucune brosse installée Brosse en surcharge	Vérifier et installer (page 22) Réinitialiser la machine (page 26)
Peu ou pas de débit d'eau	Réservoir d'eau propre vide Filtre du réservoir d'eau propre obstrué/encrassé Robinet d'eau propre fermé	Remplir le réservoir d'eau propre (page 24) Le retirer et le nettoyer (page 27) Ouvrir le robinet d'eau propre (page 22)
La machine s'arrête brusquement pendant l'utilisation	Charge trop importante sur le système de brosse Fusible de batterie grillé	Réinitialiser la machine et diminuer la charge de la brosse pour l'adapter au mieux au type de sol (page 26) Remplacer le fusible de 50 ampères

ETB 1120

Moteur de brosse	Moteur d'aspiration	Taille de brosse	Taille de disque	Poids	Classe de protection	Alimentation
400W	400W	20"	20"	335 lbs	IPX4	
Débit de liquide	Vitesse	Vitesse de nettoyage	Vibrations main-bras		Niveau sonore	Dimensions
0.53 gpm	100 rpm	0 - 0.31mph	0.57 m/s ²		Hi-69 dB(A) Lo-67 dB(A)	Width - 22" Length - 40.5" Height - 45.6"

577877	Réservoir supérieur - rouge	208638	Roue
577878	Réservoir inférieur - rouge	577812	Plateau
577839	Séparateur	577892	Poignée
206265	Filtre à cartouche	321686	Moteur d'aspiration
207000	Panier-filtre	208588	tuyau d'aspiration
206698	Flexible coté suceur	221107	Fusible 50 A (batteries)
213047	Tuyau de vidange - réservoir supérieur	206813	Broche/clé d'isolation
303641	Tuyau de vidange - réservoir supérieur	229295	Goupille de fixation du suceur
606309	Suceur	206953	Goupille
606028	Brosse Polyscrub 20"	606551	Brosse Long Life 20"
606550	Brosse Nyloscrub 20"	606403	Plateau d'entraînement PadLoc 20"
606037	Jeu de lamelles de suceur recommandées	606071	Jeu de lamelles de suceur en polyuréthane (option)

Wiring Diagram - Schéma de câblage

ETB 1120

DRW- 12901 (A02) 11:11:2013

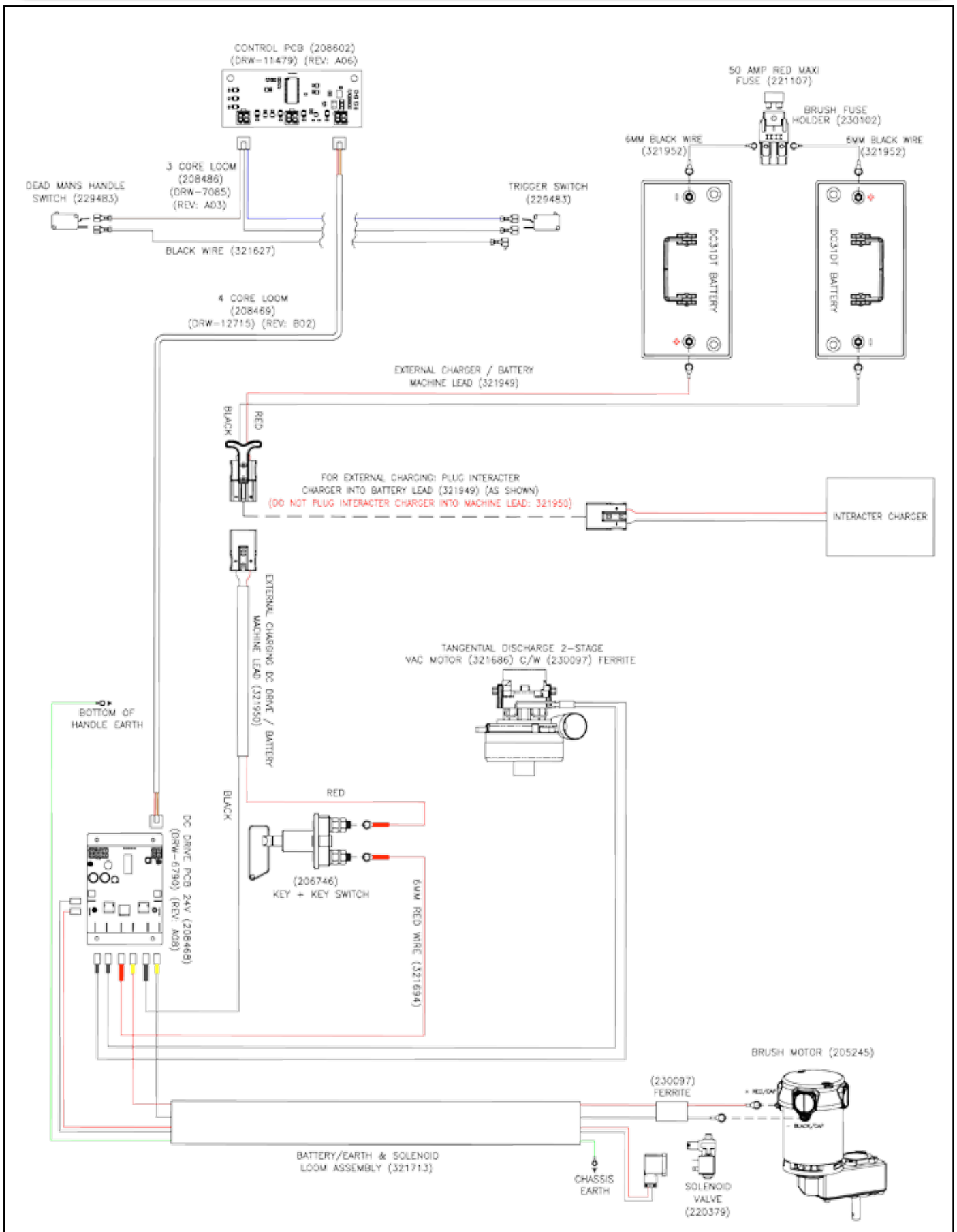

This machine has been packed with the following
Brush / Pad
Floor Tool
Fuses
Isolator Pin
Hose Hook
38mm / 32mm Adaptor
Signed



NACECARE

1205 Britannia Road East
Mississauga Ontario L4W 1C7
Canada

Telephone: 9 00 1 905 795 0122

Fax: 9 00 1 905 795 0038

<http://www.nacecare.com>



Numatic International Limited, Chard, Somerset, TA20 2GB, ENGLAND.

Telephone 01460 68600 Fax: 01460 68458

www.numatic.co.uk

Specification subject to change without prior notice
www.numatic.co.uk © Numatic International Limited